

levoit®



ПОСІБНИК КОРИСТУВАЧА

# Розумний очищувач повітря HEPA

Модель: Core 200S Series

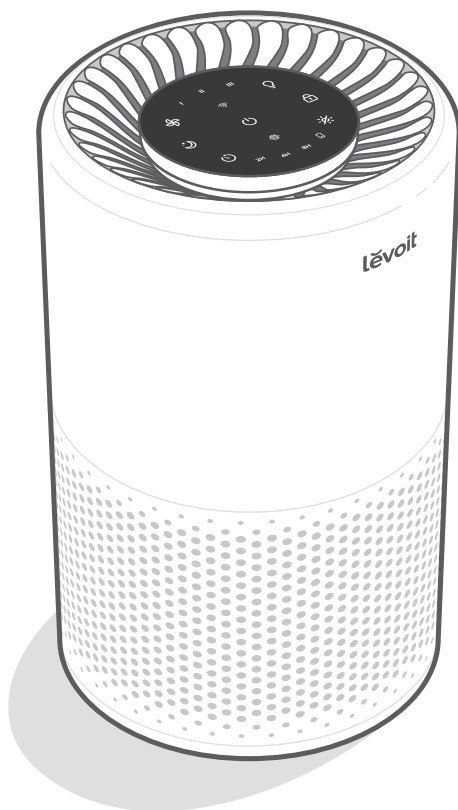

## Зміст

Комплектація	4
Технічні характеристики	4
Інформація про безпеку	5
Знайомство з розумним очищувачем повітря	6
Керування	7
Початок роботи	8
Встановлення додатка VeSync Використання розумного очищувача повітря Функції додатка VeSync	9
Про фільтр	11
Догляд та обслуговування	12
Усунення несправностей	14
Усунення несправностей додаткаVeSync	16
Про вироби, що витрачають енергію	18
Інформація про гарантію	19
Служба підтримки клієнтів	19
	20

## Комплектація

1 × розумний очищувач повітря  
 1 × 3-ступеневий фільтр  
 (попередньо встановлений)  
 1 × посібник користувача  
 1 × настанова зі швидкого  
 початку роботи

## Технічні характеристики

Джерело живлення	220–240 В~, 50 Гц
Номінальна потужність	26Вт
Оптимальний розмір приміщення	35 м <sup>2</sup> / 376 фт <sup>2</sup>  Примітка: * Ефективно працює в більших приміщеннях, але очищення триватиме довше. * Оптимальний розмір приміщення розрахований для кратності повітрообміну 2 на годину (КПО, год-1).
Коефіцієнт подавання чистого повітря	170 м <sup>3</sup> /год
Умови експлуатації	Температура: –10...+40°C / +14...+104°F  Вологість: < 85% відн. вол.
Рівень шум	24–45дБ
Габаритні розміри очищувача повітря	20,5 × 20,5 × 32 см / 8,1 × 8,1 × 12,6 дюйма
Вага очищувача повітря	3 кг / 6,6 фунта
Діапазон частот Wi-Fi®	2412–2422 МГц Ефективна ізотропно-випромінювальна потужність: 18,52 дБм
Діапазон частот Bluetooth®	2402–2480 МГц Ефективна ізотропно-випромінювальна потужність: 9,84 дБм

Примітка: Для доступу до додаткових розумних функцій завантажте безкоштовний додаток YeSync (див. стор. 9)

# ПРОЧИТАЙТЕ ТА ЗБЕРЕЖІТЬ ЦІ ІНСТРУКЦІЇ

## ІНФОРМАЦІЯ ПРО БЕЗПЕКУ

З метою зменшення ризику пожежі, ураження електричним струмом або інших травм дотримуйтеся усіх інструкцій і правил техніки безпеки.

### Загальні правила безпеки

- Використовуйте очищувач повітря лише так, як описано у цьому посібнику.
- Не використовуйте прилад, не знявши з фільтра пластикову обгортку. Інакше очищувач повітря не фільтруватиме повітря та може перегрітися та спричинити пожежу.
- Не використовуйте очищувач повітря просто неба.
- Тримайте очищувач повітря подалі від води та вологих чи сирих приміщень. Ніколи не кладіть прилад у воду або іншу рідину.
- Не використовуйте прилад у надмірно вологих місцях.
- Тримайте очищувач повітря подалі від джерел тепла.
- Не використовуйте прилад там, де присутні горючі гази, пари, металевий пил, аерозольні (розпилювальні) засоби або випари технічного масла.
- Тримайте прилад на відстані 1,5 м / 5 фт від місць подачі кисню.
- Наглядайте за дітьми, коли вони знаходяться біля очищувача повітря.
- Нічого не кладіть в жоден отвір очищувача повітря.
- Не сідайте на очищувач повітря і не кладіть на нього важкі предмети.
- Дотримуйте сухість усередині очищувача повітря. Щоб запобігти накопиченню вологи, уникайте розміщення в приміщеннях зі значними перепадами температури або під кондиціонерами.
- Завжди від'єднуйте очищувач повітря від розетки перед обслуговуванням (наприклад, заміною фільтра).
- Не використовуйте очищувач повітря, якщо він пошкоджений або працює неправильно, або якщо шнур чи вилка пошкоджені. Не намагайтеся самостійно ремонтувати прилад. Зверніться в Службу підтримки клієнтів (див. стор. 20).
- **УВАГА:** Щоб зменшити ризик пожежі або ураження електричним струмом, не використовуйте цей очищувач повітря ані з яким твердотільним регулятором швидкості (наприклад, регулятора яскравості ламп).
- Не для комерційного використання. Лише для використання в домогосподарствах.

### Шнур та живлення

- Тримайте очищувач повітря біля розетки, у яку він увімкнений.
- Ніколи не кладіть шнур біля будь-якого джерела тепла.
- Не накривайте шнур ковдрою, килимом або іншим покриттям. Не кладіть шнур під меблі чи побутову техніку.
- Тримайте шнур за межами місць, де часто ходять. Кладіть шнур туди, де через нього не перебілюватимуться.

### Електромагнітні поля (ЕМП)

Ваш очищувач повітря Levoit відповідає всім стандартам щодо електромагнітних полів (ЕМП). При правильному поводженні відповідно до вказівок, зазначених у цій настанові користувача, прилад є безпечним у використанні відповідно до сучасних наукових даних.

# ЗНАЙОМСТВО З РОЗУМНИМ ОЧИЩУВАЧЕМ ПОВІТРЯ

- |  |                                 |                             |
|--|---------------------------------|-----------------------------|
| A. Індикатори швидкості<br>обертання вентилятора | H. Кнопка нічного світильника   | O. Шнур живлення            |
| B. Кнопка швидкості<br>обертання вентилятора     | I. Кнопка блокування дисплея    | P. Кришка фільтра           |
| C. Кнопка Увімк./Вимк.                           | J. Індикатор перевірки фільтра  | Q. Оригінальний фільтр HEPA |
| D. Кнопка режиму сну                             | K. Кнопка Увімк./Вимкн. дисплея |                             |
| E. Кнопка таймера                                | L. Повітровипускний отвір       |                             |
| F. Індикатори таймера                            | M. Корпус                       |                             |
| G. Індикатор Wi-Fi                               | N. Повітрозабірний отвір        |                             |

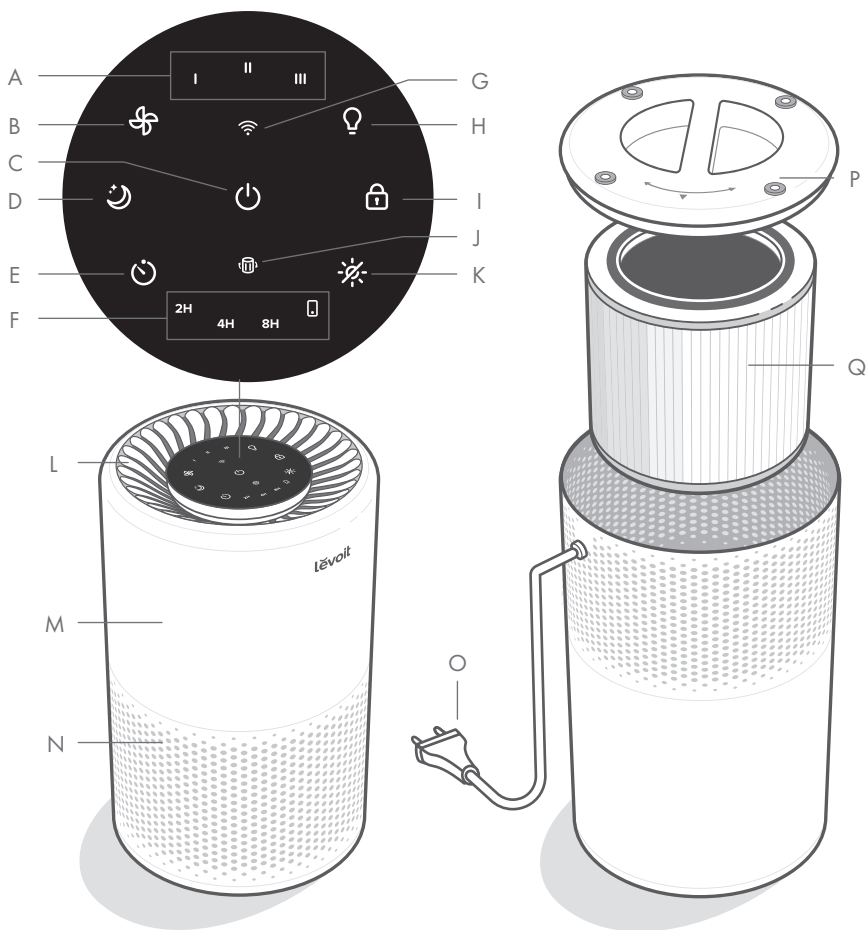

Вигляд спереду

Вигляд ззаду, догори низом

# КЕРУВАННЯ



## Кнопка Увімк./Вимк.

- Вмикає/вимикає очищувач повітря.
- Для налаштування очищувача повітря натисніть та утримуйте кнопку. Для отримання додаткової інформації див. вказівки в додатку VeSync.



## Кнопка нічного світильника

- Вмикає/вимикає нічний світильник (див. стор. 10).



## Індикатор Wi-Fi

- Вмикається та вимикається або блимає, вказуючи стан конфігурації. Для отримання додаткової інформації див. вказівки в додатку VeSync.



## Кнопка вимкнення дисплея

- Вмикає дисплей (але не нічний світильник).
- Щоб знову ввімкнути дисплей,  натисніть будь-яку кнопку (крім).



## Кнопка швидкості обертання вентилятора

- Перемикає швидкості вентилятора: I (низька), II (середня) та III (висока).
- Коли очищувач повітря в режимі сну, натискання кнопки швидкості обертання вентилятора виводить його з цього режиму.



## Кнопка блокування дисплея

- Запобігає зміні поточних налаштувань (див. стор. 10).
- Блимає, коли натискається будь-яка інша кнопка, вказуючи, що блокування дисплея ввімкнене.



## Кнопка режиму сну

- Вмикає режим сну (див. стор. 10).
- Щоб скинути стан індикатора перевірки фільтра, натисніть і утримуйте кнопку протягом 3 секунд.



## Індикатор перевірки фільтра

- Загоряється, коли треба перевірити фільтр (див «Індикатор перевірки фільтра» на стор. 14).
- Щоб скинути стан індикатора перевірки фільтра, натисніть кнопку режиму сну і утримуйте її протягом 3 секунд.



## Кнопка таймера

- Перемикає параметри таймера колом (див. стор. 10).

# ПОЧАТОК РОБОТИ

1. Переверніть очищувач повітря низом догори. Поверніть кришку фільтра проти годинникової стрілки та зніміть її. [Рисунок 1.1]
2. Вийміть фільтр із пластикової обгортки й уставте його назад в очищувач повітря. [Рисунок 1.2]
3. Встановіть кришку фільтра та поверніть її за годинниковою стрілкою, зафіксувавши її. [Рисунок 1.3]
4. Поставте очищувач повітря на рівну стійку поверхню дисплеєм догори. Залиште з усіх боків очищувача повітря принаймні 38 см / 15 дюймів вільного проміжку. Тримайте прилад подалі від будь-чого, що перешкоджатиме потокам повітря, наприклад занавісок. [Рисунок 1.4]



Рис 1.1



Рис 1.3

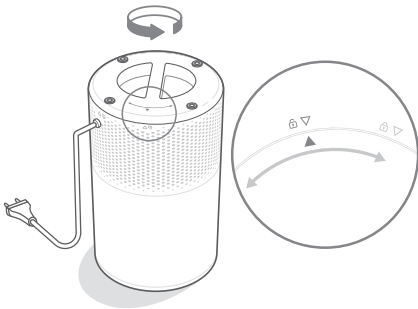

Рис 1.2

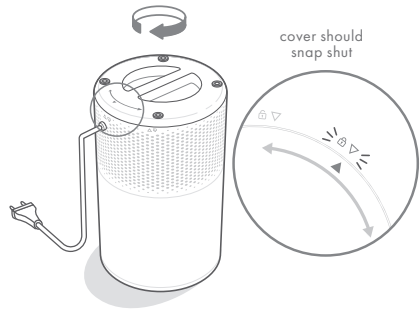

Рис 1.4

## ВСТАНОВЛЕННЯ ДОДАТКА VESYNC

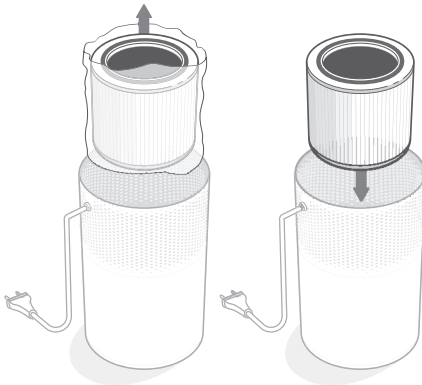
1. Щоб завантажити додаток VeSync, проскануйте QR-код або знайдіть «VeSync» в Apple App Store® або Google Play Store.
2. Відкрийте додаток VeSync. Натисніть Увійти або Зареєструватися.
3. Виконуйте вказівки з налаштування розумного очищувача повітря у додатку.

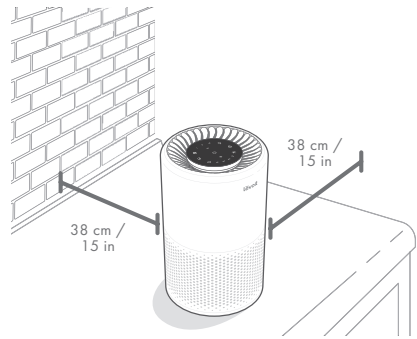

## ПІДКЛЮЧЕННЯ ДО AMAZON ALEXA ЧИ GOOGLE ASSISTANT™

За допомогою додатка VeSync можна підключити розумний очищувач повітря до Amazon Alexa або Google Assistant™. Для налаштування голосового помічника виконайте вказівки в додатку.

Примітка: Для використання голосових помічників необхідно створити власний обліковий запис VeSync.

## ВИКОРИСТАННЯ РОЗУМНОГО ОЧИЩУВАЧА ПОВІТРЯ

Примітка: Використання додатка VeSync дозволяє керувати очищувачем повітря дистанційно та користуватися додатковими функціями та можливостями.

### Загальні вказівки з експлуатації

1. Щоб увімкнути очищувач повітря, під'єднайте його до розетки й натисніть.  Вентилятор почне працювати на рівні I. [Рисунок 2.1]

2. За бажанням натискайте,  щоб перемикає швидкість обертання вентилятора між I, II та III.

Примітка:  
Індикатори – не кнопки, і їх не можна використовувати для зміни швидкості обертання вентилятора.

Індикатори швидкості обертання вентилятора загорятимуться під час використання відповідної швидкості.

Швидкість обертання вентилятора III найшвидша, але щонайшвидше очищує повітря.

Для отримання найкращих результатів або для вирішення конкретної проблеми з якістю повітря, наприклад диму, запустіть очищувач повітря на високій швидкості (рівень III) на 15–20 хвилин, а потім а потім можна використовувати нижчу швидкість.

Щоб очищення повітря було ефективним, під час роботи очищувача повітря тримайте вікна й двері закритими.

3. Щоб вимкнути очищувач повітря, натисніть 



Рис 2.1



# ВИКОРИСТАННЯ РОЗУМНОГО ОЧИЩУВАЧА ПОВІТРЯ (ПРОДОВЖЕННЯ)

## Режим сну

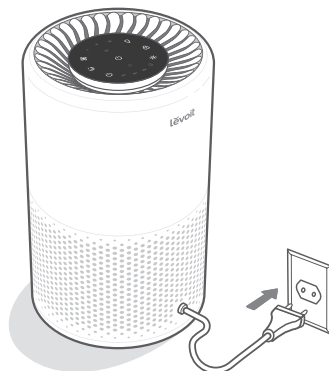
У режимі сну яскравість усіх значків знижується до половинної, а гучність роботи знижується завдяки використанню швидкості обертання вентилятора, нижчої за I.

Щоб увімкнути режим сну, натисніть 

Примітка:



- Натискання  вимкне режим сну.
- Коли очищувач повітря перебуває у режимі сну, ви все одно можете регулювати нічний світільник.

## Таймер

Ви можете вручну встановити таймер на 2, 4 або 8 годин за допомогою кнопок дисплея. Крім того, у додатку VeSync можна встановити таймер на 1–24 години.

1. Щоб вибрати час, кілька разів натисніть . Відлік часу почнеться автоматично.

Примітка:

- Індикатори – не кнопки, і їх не можна використовувати для вибору часу.
  - Індикатори таймера загорятимуться синім, коли обрано відповідний час.
  - Індикатор  загоряється, коли таймер встановлено через додаток.
2. Коли таймер закінчить відлік, очищувач повітря вимкнеться.
  3. Щоб вимкнути таймер, натисніть  поки не будуть вимкнені всі індикатори таймера.

Примітка:

- Ви можете в будь-який час змінювати швидкість обертання вентилятора з увімкненим таймером.
- Відлік часу почнеться спочатку, якщо ви зміните час.

## Нічний світільник

Ви можете вибирати один із двох рівнів яскравості нічного світільника, навіть коли очищувач повітря вимкнений (поки він під'єднаний до розетки).



1. Щоб увімкнути світільник, натисніть один раз.
2. Щоб зменшити яскравість до половинної, натисніть вдвоє.
3. Щоб вимкнути світільник, натисніть утретє.

Примітка:

При вимкненні дисплея нічний світільник залишатиметься увімкненим.

## Блокування дисплея

Блокування дисплея запобігає випадковій зміні налаштувань. Кнопки не реагуватимуть на натискання.

1. Щоб заблокувати чи розблокувати дисплей, натисніть і утримуйте  протягом 3 секунд.
2. Поки дисплей заблокований, світлитиметься . При натисканні інших кнопок  тричі блимне.

## Функція запам'ятовування

Навіть якщо очищувач повітря вимкнений, поки він під'єднаний до розетки, він пам'ятатиме попередні налаштування швидкості обертання вентилятора, режиму сну та блокування дисплея.

Якщо очищувач повітря від'єднати від розетки, він пам'ятатиме швидкість обертання вентилятора й режим сну, але не пам'ятатиме блокування та вимкнення дисплея.

Примітка:

Функція запам'ятовування не застосовується до таймерів і налаштувань нічного світільника.

# ФУНКЦІЇ ДОДАТКА VESYNC

Додаток VeSync дозволяє використовувати додаткові функції розумного очищувача повітря, у тому числі наведені нижче. У міру того, як додаток вдосконалюється, можуть з'являтися нові можливості.

## Дистанційне керування

- Налаштування очищувача повітря можна змінювати через додаток, навіть з увімкненим блокуванням дисплея.

## Розклад

- Створюйте та налаштовуйте розклад для очищувача повітря відповідно до ваших щоденних справ.

## Функція таймера

- Встановлюйте таймер на 1–24 години.

## Інформація про заміну фільтра

- Слідкуйте за ресурсом фільтра, що залишається, перевіряючи відсоток ресурсу фільтра в додатку. Купуйте замінні фільтри.

# ПРО ФІЛЬТР

В очищувачі повітря використовується тріступенева система фільтрації повітря.

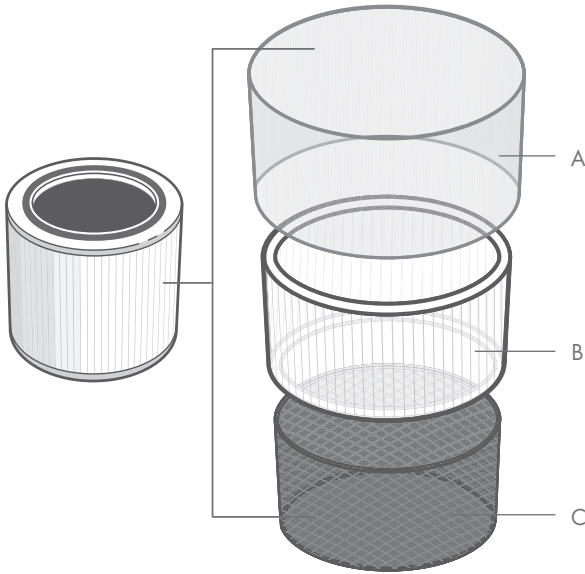

## A. Нейлоновий фільтр попереднього очищення

- Захоплює великі частинки, такі як пил, ворсинки, волокна, волосся, а також шерсть домашніх тварин.
- Захищає оригінальний фільтр HEPA, продовжуючи його строк служби.

## B. Оригінальний фільтр HEPA H13

- Захоплює щонайменше 99,97% завислих частинок розміром 0,3 мікрона (мкм).
- Затримує такі крихітні частинки як цвілеві спори, дрібний пил, димові частинки, бактерії та віруси\* й такі алергени як пилок, пилові кліщі та частинки шкіри домашніх тварин.

## C. Високоєфективний фільтр з активованим вугіллям

- Фізично адсорбує дим, запахи й пари.
- Фільтрує такі сполуки як формальдегід, бензол, аміак, сірководень і леткі органічні сполуки (ЛОС).

\*Оригінальний фільтр HEPA H13 здатний усунути з повітря більшість вірусів і бактерій, але не може повністю видалити їх із вашого оточення. Очищувачі повітря не можуть перешкодити розповсюдженню інфекції зараженою людиною, а також не можуть видалити бактерії та віруси з поверхонь. Використовуйте цей очищувач повітря разом з іншими запобіжними заходами.

## ПРО ФІЛЬТР (ПРОДОВЖЕННЯ)

### Коефіцієнт подавання чистого повітря

Коефіцієнт подавання чистого повітря цього очищувача повітря становить 110 кубічних футів на хвилину (куб. фт/хв), або 170 м<sup>3</sup>/год. Коефіцієнт подавання чистого повітря (КПЧП) – це міра продуктивності очищувача повітря, що визначається як обсяг чистого повітря, який він видає за хвилину. З очищеного повітря видалено пил, пилок і дим, що являють собою три забруднювачі повітря, найпоширеніші у приміщеннях. Чим вище КПЧП, тим більше частинок видалить очищувач повітря і тим більшу площу він зможе очистити. Коефіцієнт вимірюється на найвищій швидкості роботи очищувача повітря.

### Кратність повітрообміну на годину

Кратність повітрообміну – це те, скільки разів очищувач повітря може очистити (або «замінити») усе повітря в кімнаті за 1 годину. Кратність повітрообміну на годину розраховується відповідно до рекомендованого розміру приміщення, припускаючи, що стеля знаходиться на висоті 2,4 м / 8 фт. У менших приміщеннях кратність повітрообміну на годину буде більшою. Кратність повітрообміну на годину цього очищувача дорівнює 2, що означає, що він, працюючи на максимальній швидкості, здатний замінювати повітря двічі на годину в одному закритому приміщенні площею до 35 м<sup>2</sup> / 376 фт<sup>2</sup>. Очищувач повітря залишається ефективним і в більших приміщеннях, але очищення триватиме довше, із меншою кратністю повітрообміну на годину.

Примітка: Щоб очищення повітря було ефективним, під час роботи очищувача повітря тримайте вікна та двері закритими.

### Вологість

Волога може спричинити пошкодження фільтрів. Цей очищувач повітря слід використовувати в приміщеннях із відносним рівнем вологості, нижчим за 85%. Якщо використовувати очищувач повітря в надмірно вологих місцях, поверхня фільтра покриється цвіллю.

Примітка: Вода чи волога призведе до розвитку цвілі. Щоб позбутися цвілі, усуньте джерело вологи та в ідаліть цвіль. Очищувачі повітря не можуть знищити наявну цвіль: вони лише захоплюють цвілеві спори та зменшують запахи.

### Ефірні олії

Не додавайте ефірні олії в очищувач повітря або фільтр. Олія пошкодить фільтр і з часом призведе до неприємного запаху. Не використовуйте розпилювачі біля очищувача повітря.

Примітка: Щоб очищення повітря було ефективним, під час роботи очищувача повітря тримайте вікна та двері закритими.

# ДОГЛЯД ТА ОБСЛУГОВУВАННЯ

## Чистка розумного очищувача повітря

- Перед чисткою від'єднайте прилад від розетки.
- Протріть очищувач повітря зовні м'якою сухою ганчіркою. За потреби витріть корпус вологою ганчіркою й негайно – сухою.
- Пропилюйте очищувач повітря зсередини.
- Не використовуйте для чистки абразивні речовини чи горючі чистильні засоби.

## Індикатор перевірки фільтра

Індикатор загорятиметься, щоб нагадувати про необхідність перевірки фільтра. Залежно від того, як часто ви використовуєте очищувач повітря, індикатор має засвітитися через 6–8 місяців. Можливо, заміна фільтра ще не потрібна, але його слід перевірити, коли засвітиться індикатор.

Примітка: Якщо очищувач повітря налаштований на використання з додатком VeSync, ресурс фільтра, що залишається, можна також перевірити у додатку. Крім того, коли настане час перевірити фільтр, ви отримаєте сповіщення від VeSync.



## Очищення фільтра

Зовнішній фільтр попереднього очищення слід чистити кожні 2–4 тижні, щоб збільшити ефективність фільтра і продовжити його ресурс. Для видалення волосся, пилу та великих частинок очистьте фільтр попереднього очищення за допомогою м'якої щітки або шланга пилососа.

Не мийте фільтр водою чи іншими рідинками. [Рисунок 3.1]

## Скидання стану індикатора перевірки фільтра

Скидайте стан індикатора перевірки фільтра, коли:

- A. Індикатор загоряється червоним.
1. Замініть фільтр (див. стор. 15).
  2. Увімкніть очищувач повітря.
  3. Натисніть  та утримуйте протягом 3 секунд. Після успішного скидання індикатор індикаторного світла трічі й погасне.
- B. Фільтр змінили, перш ніж загорівся індикатор.
3. Натисніть  та утримуйте протягом 3 секунд. Після успішного скидання індикатор індикаторного світла трічі й погасне.

Примітка: Стан індикатора перевірки фільтра також можна скинути в додатку VeSync.





Рис 3.1

Фільтр	Коли чистити	Як чистити	Коли замінювати
Нейлоновий фільтр попереднього очищення	Кожні 2–4 тижні	Використовуйте м'яку щітку або шланг пилососа. [Рисунок 3.1]	6–8 міс
Оригінальний фільтр HEPA та високоефективні фільтри з активованим вугіллям	Не чистьте		

## ДОГЛЯД ТА ОБСЛУГОВУВАННЯ (ПРОДОВЖЕННЯ)

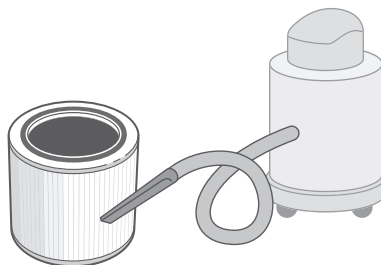
### Коли слід замінити фільтр?

Перевіряйте ресурс фільтра, що залишається, у додатку VeSync.

Фільтр слід замінювати кожні 6–8 місяців. Може статися, що фільтр потребуватиме заміни раніше або пізніше залежно від того, як часто ви використовуєте очищувач повітря. Використання очищувача повітря у відносно забрудненому середовищі може призвести до того, що фільтр доведеться замінювати частіше, навіть якщо індикатор  не горить.

Можливо, фільтр слід замінити, якщо ви помітите:

- більшу гучність шуму, коли очищувач повітря увімкнений
- зниження потоку повітря
- незвичні запахи
- зовнішні ознаки засмічення фільтра

#### Примітка:

- Для забезпечення ефективної роботи очищувача повітря використовуйте тільки офіційні фільтри LevoitB08H25J3J1.

- Після заміни фільтра не забудьте скинути стан  (див. стор. 14).

### Заміна фільтра

1. Від'єднайте очищувач повітря від розетки. Переверніть очищувач повітря низом догори та зніміть кришку фільтра (див. «Початок роботи» на стор. 8).
2. Дістаньте старий фільтр.
3. Видаліть будь-які залишки пилу або волосся всередині очищувача повітря за допомогою шланга пилососа. **Не мийте** очищувач повітря водою чи іншими рідинами. [Рисунок 3.2]
4. Розпакуйте новий фільтр і помістіть його в корпус (див. «Початок роботи» на стор. 8).
5. Встановіть кришку. Під'єднайте очищувач повітря до розетки.
6. Скиньте стан індикатора перевірки фільтра (див. стор. 14).



Рис 3.2







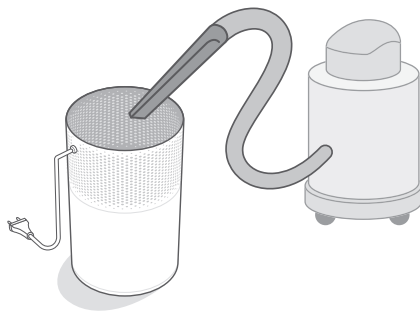

### Зберігання

Якщо очищувач повітря тривалий час не використовуватиметься, загорніть його й фільтр у пластикову обгортку та зберігайте у сухому місці, щоб уникнути пошкодження від вологи.

## УСУНЕННЯ НЕСПРАВНОСТЕЙ

Проблема	Можливе рішення
Очищувач повітря не вмикається або не реагує на кнопки керування.	Під'єднайте очищувач повітря до розетки.
	Перевірте шнур живлення на пошкодження. Якщо він пошкоджений, припиніть використовувати очищувач повітря та зверніться у Службу підтримки клієнтів (див. стор. 20).
	Під'єднайте очищувач повітря до іншої розетки.
	Можливо, очищувач повітря несправний. Зверніться у Службу підтримки клієнтів (див. стор. 20).
Потік повітря значно зменшився.	Переконайтеся, що з фільтра знята пластикова обгортка, і його належним чином встановлено (див. стор. 8).
	Щоб збільшити швидкість обертання вентилятора, натисніть 
	Переконайтеся, що з усіх боків очищувача повітря залишилося принаймні 38 см / 15 дюймів вільного проміжку.
	Фільтр попереднього очищення може бути засмічений великими частинками, наприклад волоссям або ворсинками, що перешкоджають потоку повітря. Очистьте фільтр попереднього очищення (див. стор. 14).
	Замініть фільтр (див. стор. 15).
Під час роботи вентилятора очищувач повітря видає незвичний шум.	Переконайтеся, що фільтр встановлено належним чином, і з нього знята пластикова обгортка (див. стор. 8).
	Переконайтеся, що очищувач повітря працює на твердій, рівній та рівній поверхні.
	Замініть фільтр (див. стор. 15).
	Очищувач повітря може бути пошкоджений або мати всередині сторонній предмет. Припиніть використовувати очищувач повітря та зверніться у Службу підтримки клієнтів (див. стор. 20). <b>Не намагайтеся</b> відремонтувати очищувач повітря.
Від очищувача доноситься дивний запах.	Очистьте фільтр або, за потреби, замініть його.
	Слідкуйте за тим, щоб очищувач повітря не використовувався в місцях з високою вологістю або під час розпилення ефірних олій.

## УСУНЕННЯ НЕСПРАВНОСТЕЙ (ПРОДОВЖЕННЯ)

Проблема	Можливе рішення
Низька якість очищення повітря.	Натисніть  , щоб збільшити швидкість обертання вентилятора.
	Переконайтеся, що жодні предмети не блокують боки або верхню частину очищувача повітря (забірний чи випускний отвір).
	Переконайтеся, що з фільтра знята пластикова обгортка, і його належним чином встановлено (див. стор. 8).
	Під час використання очищувача повітря закривайте двері та вікна.
	Якщо приміщення більше за 35 м <sup>2</sup> / 376 фт <sup>2</sup> , очищення повітря триватиме довше. Очищувач повітря може бути менш ефективним у значно більших приміщеннях.
	Замініть фільтр (див. стор. 15).
 все ще світиться після заміни фільтра.	Скиньте стан індикатора перевірки фільтра (див. стор. 14).
 не ввімкнувся протягом 8 місяців.	 нагадує вам про те, що слід перевірити фільтр, і загоряється залежно від того, як довго використовувався очищувач повітря (див. стор. 14). Якщо ви використовуєте очищувач повітря нечасто, індикатор  засвітиться пізніше.
 засвітився раніше ніж за 6 місяців.	 нагадує вам про те, що слід перевірити фільтр, і загоряється залежно від того, як довго використовувався очищувач повітря (див. стор. 14). Якщо ви часто вмикаєте очищувач повітря, індикатор  засвітиться раніше.

Якщо ваша проблема не зазначена в списку, зверніться у Службу підтримки клієнтів (див. стор. 20).



# УСУНЕННЯ НЕСПРАВНОСТЕЙ ДОДАТКА VeSync

Мій розумний очищувач повітря не підключається до додатка VeSync.

- Переконайтеся, що Bluetooth® що на вашому телефоні увімкнено, і телефон наразі не підключений до іншого Bluetooth-пристрою.
- У процесі налаштування ви маєте знаходитися в захищеній мережі Wi-Fi з частотою 2,4 ГГц.
- Упевніться, що мережа працює справно.
  - Переконайтеся, що ви ввели правильний пароль до Wi-Fi.
    - На початку та в кінці пароля не має бути пробілів.
    - Перевірте пароль, підключивши до маршрутизатора інший електронний пристрій.
    - Якщо ви вводите SSID та пароль вручну, ретельно перевірте, чи правильно введені обидва.
- Спробуйте перенести очищувач повітря ближче до маршрутизатора. Ваш телефон має знаходитися якомога ближче до очищувача повітря.
- Можливо, ваш маршрутизатор слід помістити вище й подальше від перешкод.
- Переконайтеся, що очищувач повітря та маршрутизатор віддалені від побутових приладів (наприклад, мікрохвильових печей, холодильників, електронних пристроїв тощо), щоб усунути завади для сигналу.
- Якщо ви використовуєте VPN, переконайтеся, що під час налаштування очищувача повітря він вимкнений.
- Вимкніть портальну автентифікацію в мережі Wi-Fi. Якщо портальну автентифікацію увімкнено, очищувач повітря не зможе отримати доступ до вашої мережі Wi-Fi, і його не вдасться налаштувати.

Примітка: Портальна автентифікація означає, що перед користуванням Інтернетом ви маєте підключитися до мережі Wi-Fi через веб-сторінку.

Мій очищувач повітря є офлайн.

- Переконайтеся, що очищувач повітря під'єднаний до розетки і має живлення, а потім оновіть меню VeSync, провівши пальцем вниз по екрану.
- Переконайтеся, що ваш маршрутизатор підключений до Інтернету, а підключення до мережі на вашому телефоні справне.
- Видаліть очищувач повітря, що перебуває офлайн, з додатка VeSync. Проведіть по ньому пальцем ліворуч (iOS®) або натисніть та утримуйте його (Android™), а потім натисніть **Видалити**.
- Знову налаштуйте очищувач повітря в додатку VeSync.

Примітка: Очищувач повітря може втратити зв'язок з Інтернетом через відключення електроенергії, перебоїв в роботі Інтернету або заміну Wi-Fi- маршрутизаторів.

Якщо ваша проблема не зазначена в списку,  
зверніться у Службу підтримки клієнтів (див. стор. 20).

# ПРО ВИРОБИ, ЩО ВИТРАЧАЮТЬ ЕНЕРГІЮ

Виріб, згідно з Директивою про вимоги до екологічного дизайну виробів, що витрачають енергію, 2009/125/EC, відповідає такій нормі (нормам) або такому документу (документам): Регламент (EC) № 1275/2008 зі змінами та доповненнями, внесеними Регламентом (EC) № 801/2013.

Обов'язкова інформація про стан живлення	Мережевий режим очікування
Споживана потужність у зазначеному режимі живлення при 230 В/50 Гц на вході	≤ 2.0Вт
Час, після якого обладнання переходить у режим	Негайно
Процедури деактивації/активації мережевого порту	Вимкнення Wi-Fi-підключення призведе до деактивації мережі Wi-Fi. Підключення пристрою до Wi-Fi призведе до активації мережі Wi-Fi.
Мережевий режим очікування: Коли мережа Wi-Fi активована, натисніть і утримуйте кнопку Увімк./Вимк., після чого пристрій негайно перейде в мережевий режим очікування.	

# ІНФОРМАЦІЯ ПРО ГАРАНТІЮ

Назва виробу	Розумний очищувач повітря HEPA
Модель	Core 200S
Ми настійно рекомендуємо вам переписати для вашого відомо ідентифікатор замовлення й дату придбання.	
Дата придбання	
Ідентифікатор замовлення	

## Умови й політика

Корпорація Arowast гарантує найвищу якість усієї продукції щодо матеріалів, виготовлення та експлуатації протягом 2 років, починаючи з дати придбання й до закінчення гарантійного періоду. Різні категорії товарів можуть мати різні строки гарантії.

Якщо у вас є будь-які запитання чи сумніви щодо нового товару, зв'яжіться з нашою Командою підтримки клієнтів, яка буде рада допомогти.

#### **Інформація про товарні знаки**

Amazon, Alexa та всі пов'язані логотипи є товарними знаками компанії Amazon.com, Inc. або її афілійованих компаній чи осіб. Google, Android і Google Play є товарними знаками Google LLC. Apple App Store є товарним знаком Apple Inc.

Wi-Fi® є зареєстрованим товарним знаком Wi-Fi Alliance®.

Словесний знак і логотипи Bluetooth® є зареєстрованими товарними знаками, що належать Bluetooth SIG, Inc., і будь-яке використання таких знаків корпорацією Arovast відбувається на підставі ліцензії. Інші товарні знаки й торгові назви належать їх відповідним власникам.

iOS є зареєстрованим товарним знаком компанії Cisco Systems, Inc. та/або її афілійованих компаній чи осіб у США й деяких інших країнах.

lėvoit®